

Varenummer: 439600120

Beskrivelse: Rota-fix spændelement FS120x165

Note: Kort version af F. Overfører høje momenter. Mulighed for at reducere tilspænding, hvorved b overførbart moment og fladetryk reduceres. Selvcentrerende.

Mål

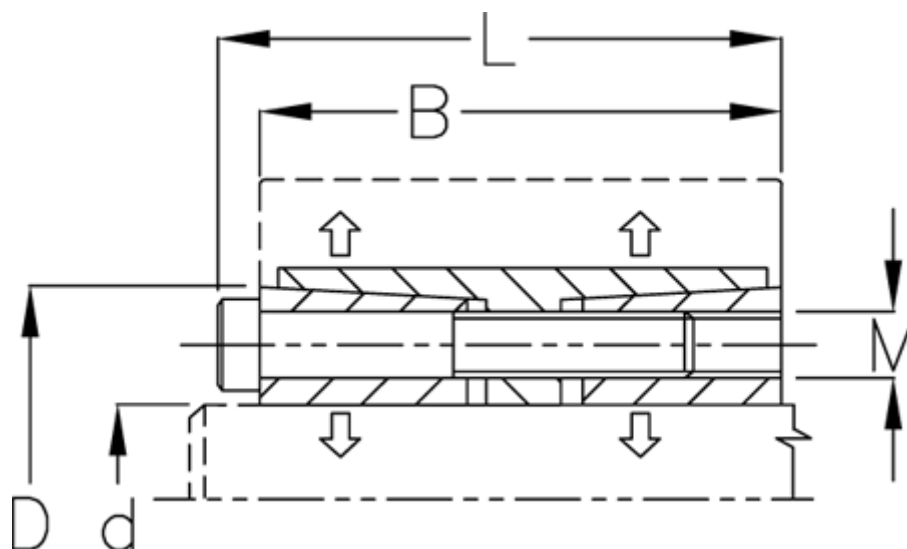

B mm	= 72
d H8 mm	= 120
D mm	= 165
F kN aksialkraft	= 427.0
L mm	= 84
M mm	= M12
Overfladeruhed	= R? ? 3.2 μ m
P N/mm ² fladetryk på aksel/nav	= 144

T Nm drejningsmoment	= 25600
Tolerance	= Aksel h8, Nav H8
Ts Nm boltetilspændingsmoment	= 145.0